

Exemple de câblage d'un 4 paires



Tableau section	Section jusqu'à	
Bornes	100m	300m
+, -, CV+, CV-, 2C, A1	1.00mm ²	2.5mm ²
Aln, Aout, A, D	0.25mm ²	0.25mm ²
Vvoice, Vinter-, Mp, Vp, MID, VD	CAT-5	CAT-5



Platine G TO1005V/C
Programmé en Principale avec l'adresse 01

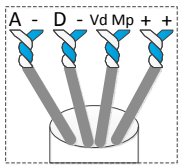
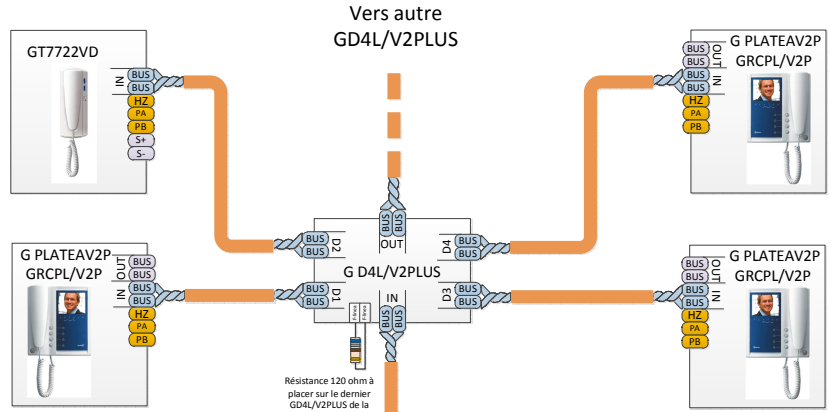
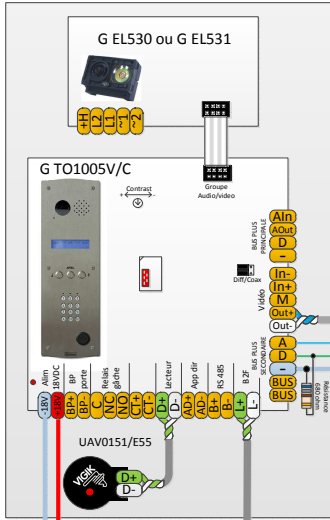

Paire torsadée

GCD/V2PLUS à programmée avec l'adresse 01

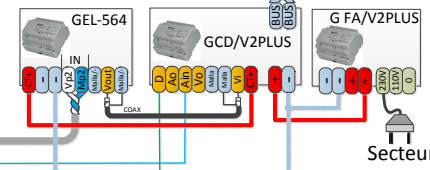

Secteur

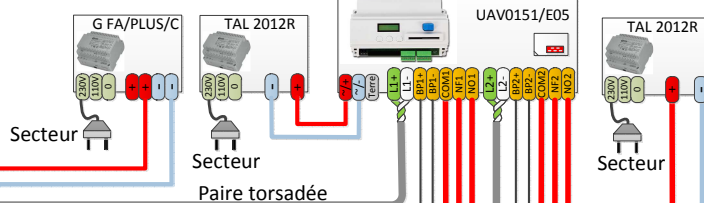

Secteur

Secteur

Paire torsadée

Secteur

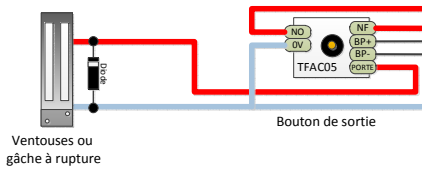

Bouton de sortie

Paire torsadée

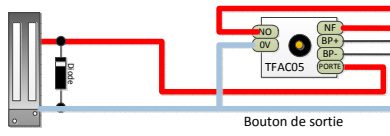

Bouton de sortie