

MONITEUR T-LINE
AV1423/001 et AV1423/010

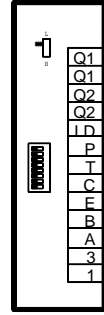

PLACER LES RESISTANCES 75 OHMS ENTRE
A et 1
B et 1
SUR LE DERNIER
REPARTITEUR

REPARTITEUR VIDEO
AK 7513



MONITEUR
AV5002/AV5010

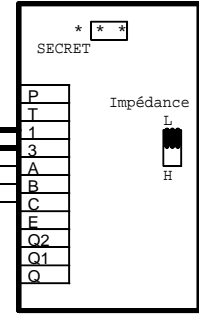

MONITEUR VIDEO
AN8310

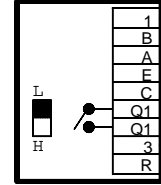

MONITEUR MV 3000/AV6000
MVC 3000/AV 6018

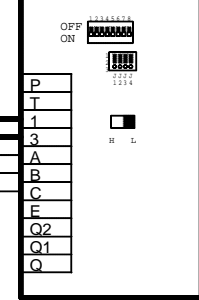

AV1407/004.
Remplace :
AN0036.
AN9136.

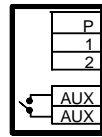

HEXACTDEC

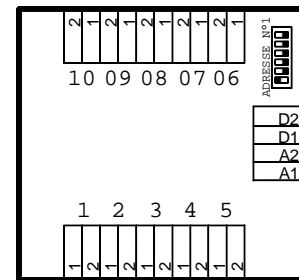

Position des cavaliers et du DIP switch :
Voir mode d'emploi.

Séparer les fils de
bus digital des
fils A 1 et A2.

RECOMMANDATIONS

- LES ENTREES 1, 3, A, B DES REPARTITEURS VIDEO SONT A CABLER EN PARALLELE.
- LES FILS A et B DOIVENT ETRE PRIS SUR LA MEME PAIRE.
- UTILISER UNE SORTIE VIDEO PAR MONITEUR
- PLACER LES RESISTANCES DE 75 OHMS EN BOUT DE COLONNE
- PLACER L' ALIMENTATION A 20 M MAX. DE LA PLATINE DE RUE.

Hexact C12/C14

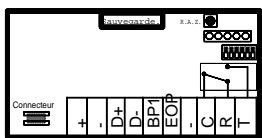

ALIMENTATION AV7362

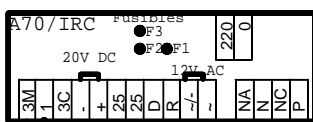

UAD4000/V UAD5000/V

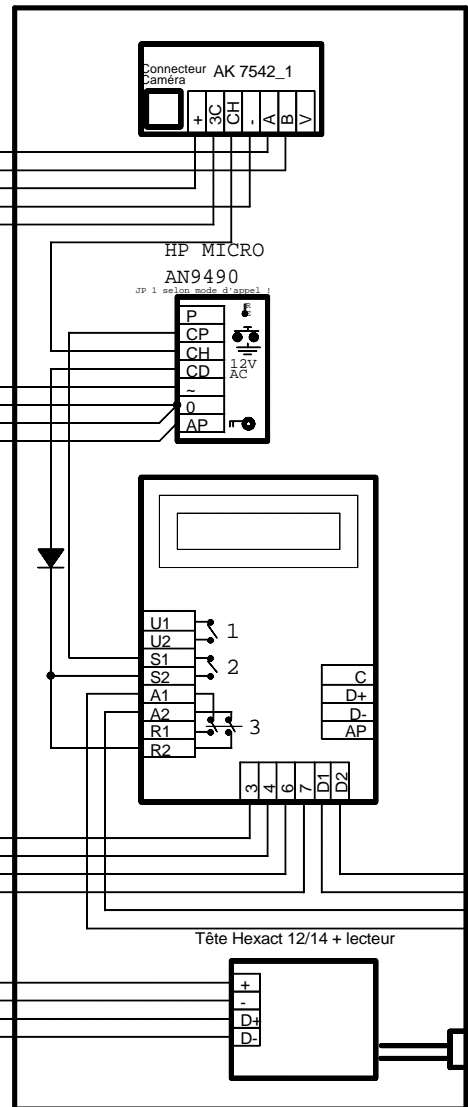

Séparer les fils de
bus digital des
fils A 1 et A2.

Séparer les fils de l'interface de
tête de l'alternatif et des courants
forts.

TABLEAU DES SECTIONS

DISTANCE	FIL: 1 / 3 / + / -	FIL: A / B	FIL: C / E / T / O	FIL: AP GACHE
50M	1mm2	0.35mm2	0.5mm2	1mm2
100M	1.5mm2	0.35mm2	0.8mm2	
200M	2.5mm2	0.35mm2	1mm2	

bitronvideo EVICOM-BITRON
Tel:04.93.44.70.71 Fax:04.93.44.99.60
Title AD4000/5000 vidéo, AN7361, Haxac12, hexadec Gâche
Size Document Number SCA-60-389 Rev
Custom Date: Tuesday, May 02, 2006 Sheet 1 of 1 <Rev Code>